



시험 성적서

1. 성적서 번호 : SR-20220520-52
2. 업체명 : 스타리무진
3. 시험 목적 : 양산 신뢰성 검증
4. 시험 장비 : S/BELT ANCHOR 시험기
5. 시험 품 : 4세대카니발 2열 1인 회전식 SEAT BIW - 1EA (LH/RH 각 1EA)
6. 시험 항목 : S/BELT ANCHOR

	담당자	승인자
확인	직위 : 선임(연) 성명 : 김 동 현 	직위 : 책임(연) 성명 : 김 진 우 

상기 사항은 의뢰자가 제출한 자료에 대하여 실시한 성적서임을 증명함

2022 년 5 월 20 일

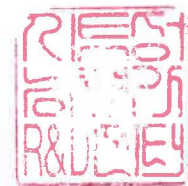

(주) 시트온 대표이사



본사_경기도 수원시 영통구 신동 486 디지털엠피아이 II 101동 1205호 Tel: 031-695-6988, Fax: 031-695-6989

지사_충남 예산군 예산읍 신례원리 433번지 자동차부품 R&D지원센터 101호 Tel: 041-331-8081, Fax: 041-331-8070

TEST REPORT

배 포 처	업 체 명	스타리무진	담 당	W/G장	팀 장	승 인
	작성 일자	2022. 5. 20	 선임(연) 김동현			
	시험 단계	신뢰성				
	시험 기간	2022. 5. 10				
시 험 품		4세대카니발 2열 1인 회전식 SEAT BIW - 1EA (LH/RH 각 1EA)				

1. 목 적

스타리무진 양산 신뢰성 검증 시험의뢰에 의거 4세대카니발 2열 1인 회전식 SEAT BIW 의 S/BELT ANCHOR 시험에 대한 품질 신뢰성 확인을 위하여 다음과 같이 시험을 실시함.

2. 시험조건

- 2-1. 시 험 품 : 4세대카니발 2열 1인 회전식 SEAT BIW - 1EA (LH/RH 각 1EA)
- 2-2. 시험항목 : S/BELT ANCHOR

3. 시험방법 및 결과

시 험 방 법	시 험 결 과																	
[좌석안전띠 부착장치강도] 3점식 안전띠의 어깨부분 및 골반부분에 동시에 1,360kgf의 하중을 가할 때에 10초이상 견딜 것. 2점식은 2,270kgf 이하 [좌석 및 그 잠금장치] 좌석 무게의 20배의 하중을 5초이상 가했을때, 견딜수 있을 것. - 시트무게 : 25kg - 하중도달 : 15초 - 하중유지 : 10초 (KMVSS 103조, 97조 참조)	1. 시험결과 <table border="1" style="margin: 10px auto;"> <thead> <tr> <th colspan="2">구 분</th> <th>시 험 결 과</th> </tr> </thead> <tbody> <tr> <td rowspan="3">LH</td> <td>SHOULDER</td> <td>1360kgf (100%)</td> </tr> <tr> <td>LAP</td> <td>1360kgf (100%)</td> </tr> <tr> <td>관성하중</td> <td>500kgf</td> </tr> <tr> <td rowspan="3">RH</td> <td>SHOULDER</td> <td>1360kgf (100%)</td> </tr> <tr> <td>LAP</td> <td>1360kgf (100%)</td> </tr> <tr> <td>관성하중</td> <td>500kgf</td> </tr> </tbody> </table> 1-1.1인시트를 각 LH / RH 1,360kgf, 각 관성하중 500kgf 하중 도달 후 해지 및 파괴 없음 2. 이 시험 결과는 의뢰자가 제시한 시료 및 시료명에만 한정됩니다.	구 분		시 험 결 과	LH	SHOULDER	1360kgf (100%)	LAP	1360kgf (100%)	관성하중	500kgf	RH	SHOULDER	1360kgf (100%)	LAP	1360kgf (100%)	관성하중	500kgf
구 분		시 험 결 과																
LH	SHOULDER	1360kgf (100%)																
	LAP	1360kgf (100%)																
	관성하중	500kgf																
RH	SHOULDER	1360kgf (100%)																
	LAP	1360kgf (100%)																
	관성하중	500kgf																

4. 결 론

상기 시험은 4세대카니발 2열 1인 회전식 SEAT BIW에 대한 S/BELT ANCHOR 시험 결과임.

5. 유 침

- 5-1. 시험결과 상세내역 - 10매

1. 시험 사진

담당	W/G장	팀장	승인
 선민(연) 김동현			

▶ 4세대카니발 2열 1인 회전식 SEAT BIW - (S/BELT ANCHOR)

시험 전



특 이 사 항

시험 후



특 이 사 항

담당	W/G장	팀장	승인
 선임(연) 김동현			

1-1. 시험 그래프

▶ 4세대카니발 2열 1인 회전식 SEAT BIW - (S/BELT ANCHOR)

그래프

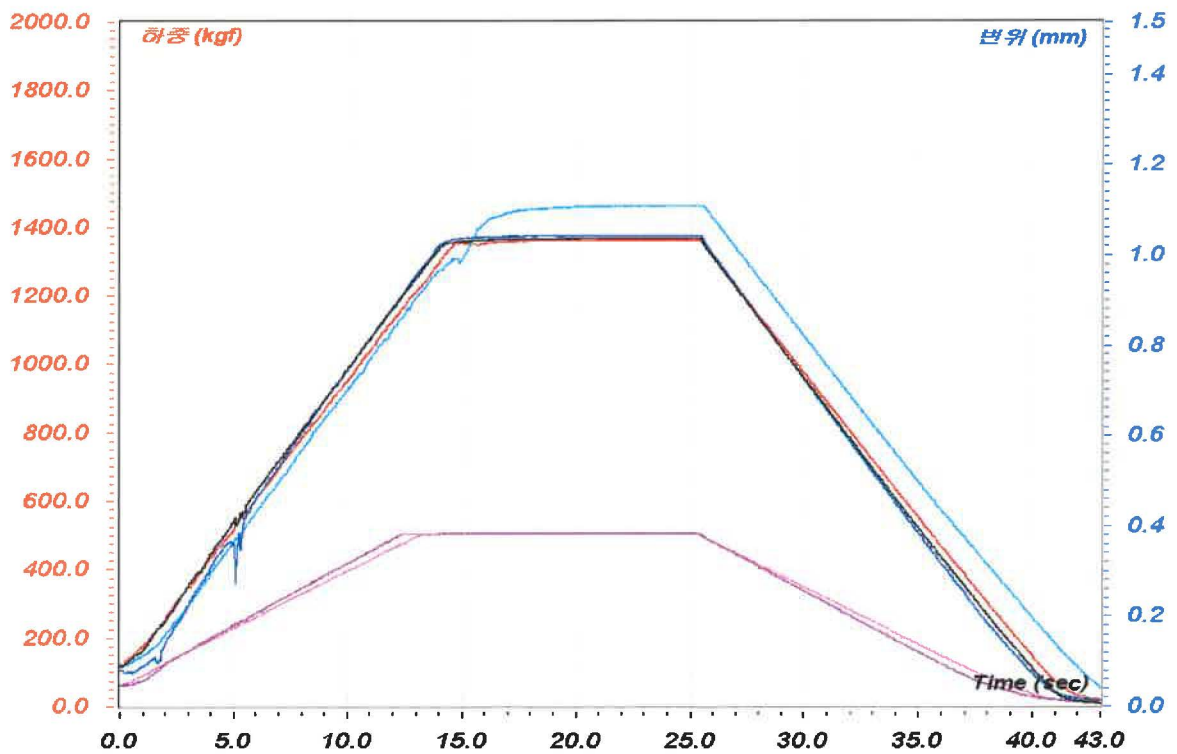

특 이 사 항

1-2. 시 료 사 진

담 당	W/G장	팀 장	승 인
 선임(연) 김동현			





▶ 4세대카니발 2열 1인 회전식 SEAT BIW - (S/BELT ANCHOR)

시료사진



특 이 사 항

1-3. 시 료 사 진

담 당	W/G장	팀 장	승 인
 선임(연) 김동현			





▶ 4세대카니발 2열 1인 회전식 SEAT BIW - (S/BELT ANCHOR)

시료사진



특 이 사 항

1-4. 시 료 사 진

담 당	W/G장	팀 장	승 인
 선임(연) 김동현			

▶ 4세대카니발 2열 1인 회전식 SEAT BIW - (S/BELT ANCHOR)

시료사진

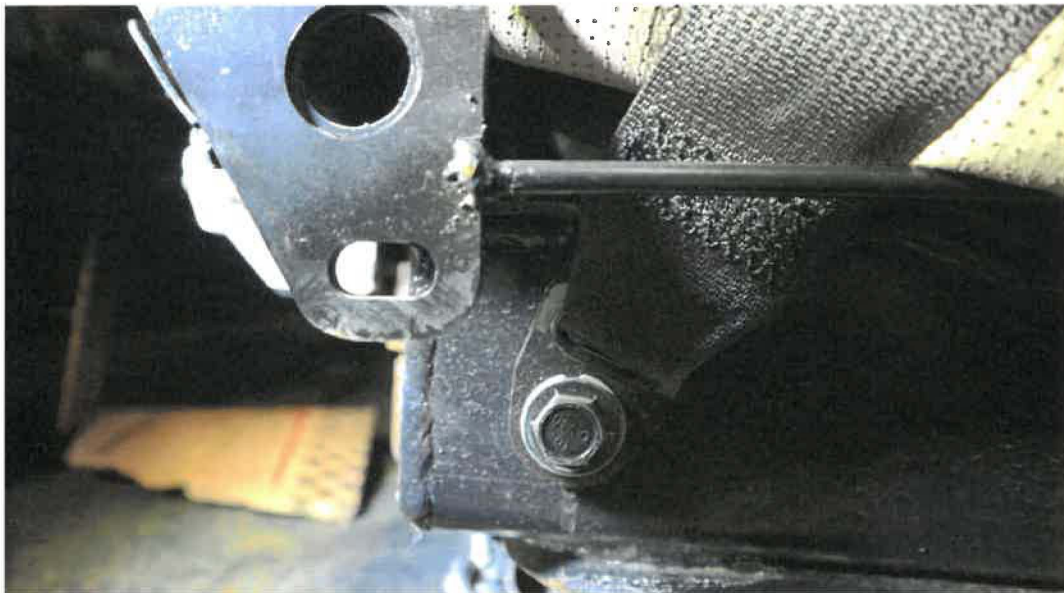

특 이 사 항

1-5. 시 료 사 진

담당	W/G장	팀장	승인
 선임(연) 김동현			

▶ 4세대카니발 2열 1인 회전식 SEAT BIW - (S/BELT ANCHOR)

시료사진



특 이 사 항

1-6. 시 료 사 진

당 당	W/G장	팀 장	승 인
 선원(원) 김동원			

▶ 4세대카니발 2열 1인 회전식 SEAT BIW - (S/BELT ANCHOR)

시료사진



특 이 사 항

1-7. 설 계 도 면

담 당	W/G장	팀 장	승 인
 선임(연) 김동현			

▶ 4세대카니발 2열 1인 회전식 SEAT BIW - (S/BELT ANCHOR)

설계도면

스타리무진 4세대카니발2열/회전 시트

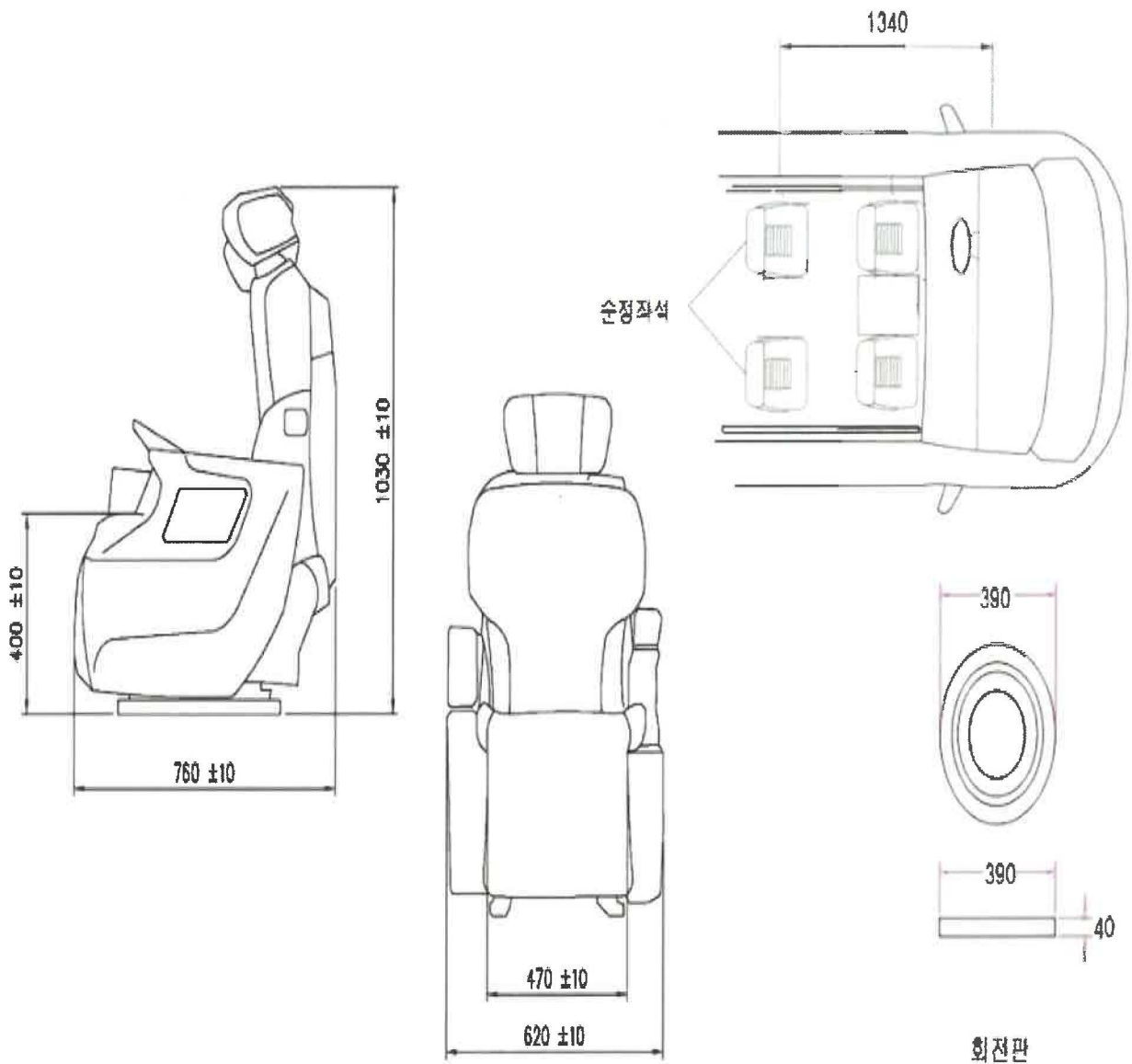

특 이 사 항

담당	W/G장	팀장	승인
 선임(연) 김동현			

1-8. 시험 개요

▶ 4세대카니발 2열 1인 회전식 SEAT BIW - (S/BELT ANCHOR)

[표 1] 시험 개요									
시험 품 목	스타리무진 4세대카니발 2열 1인 회전식 SEAT BIW - 1EA (LH/RH 각 1EA)								
시험일자	2022. 5. 10								
시험 수행자	선임(연) 김동현								
시험방법	자동차 및 자동차부품의 성능과 기준 시험세척[별표1] 6, 18에 따른 시험 기준 적용								
	적용 기준	평가 기준							
	좌석 및 잠금장치(6)	좌석 무게의 20배의 하중을 5초 이상 가했을 때, 견딜 수 있을 것.							
좌석안전띠 부착장치강도(18)	어깨 및 골반에 각각 1,360kg의 하중을 10초 이상 가할 때 견딜 수 있을 것.(3점식) 골반에 2,270kg의 하중을 10초이상 가할 때 견딜 수 있을 것.(2점식)								
06. 좌석안전띠 부착장치강도, 좌석 및 잠금장치 시험 시험결과 [자동차안전기준에 관한규칙 제 103조 기준 적합]									
1)시험결과 기록표									
좌석위치	안전띠 형식 및 위치		시험기준 및 적용하중 강도시험				판정		
	형식	위치	하중(kg)		유지시간(sec)				
			기준	적용	기준	적용			
2열 회전식 SEAT(LH)	3점식	어깨	1,360	1,360	10	10	OK		
2열 회전식 SEAT(LH)	3점식	골반	1,360	1,360	10	10	OK		
2열 회전식 SEAT(RH)	3점식	어깨	1,360	1,360	10	10	OK		
2열 회전식 SEAT(RH)	3점식	골반	1,360	1,360	10	10	OK		
[자동차안전기준에 관한규칙 제 97조 기준 적합]									
2)시험결과 기록표									
좌석 및 잠금장치 위치	해당 좌석 무게(kg)	하중 방향	시험기준 및 적용하중 좌석강도				시험품 상태	판정	
			좌석형식	하중(kg)		유지시간(sec)			
				기준	적용	기준			적용
2열 회전식 SEAT(LH)	25kg	전방	독립	500	500	10	10	정상	OK
2열 회전식 SEAT(RH)	25kg	전방	독립	500	500	10	10	정상	OK
특 이 사 항									

2. 시험 장비

담당	W/G장	팀장	승인
 선임(연) 김동현			

S/BELT ANCHOR 시험기



S/BELT ANCHOR



오일 펌프 모터



LOADCELL

▣ 시험 장비 명칭

장비명	제조사	모델명
S/BELT ANCHOR	진성하이텍	JSV-SBA-001
오일펌프모터	HYUNDAI OLAER	SQ1-2-V50
LOADCELL	SETech	YF57-5000K